



JOLLY MEC

design et technologie... et plus encore

P E L L E T S





Depuis 1968, nous sommes leader dans la production des systèmes de chauffage domestique alimentés à biomasse.



INDEX

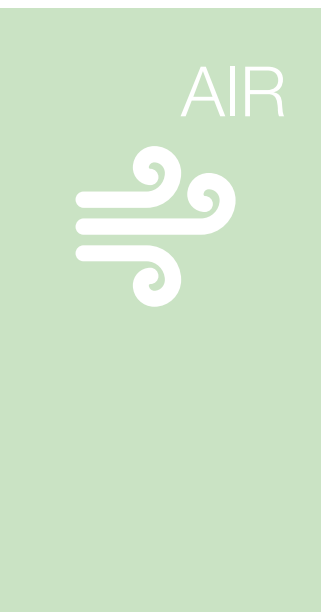

PELLETS

“PLUS” PRODUITS	p.	4
GLOBO	p.	12
BRIDGE	p.	14
ARTEA	p.	16
TAKUMI	p.	18
DORY ANGOLO	p.	20
DORY FRONTALE	p.	22
DORY QUADRA	p.	24
AMBRIA 2	p.	26
JOLLY SYNTHESIS	p.	28
JOLLY STAR	p.	30
SYNTHESIS MODULAR	p.	32



PELLETS

DUKA	p.	34
BRERA ACCIAIO	p.	36
I-DEA ANGOLO IDRO	p.	38
I-DEA FRONTALE IDRO	p.	40
I-DEA QUADRA IDRO	p.	42
SYNTHESIS MODULAR IDRO	p.	44
MEC 21-18 CSP	p.	46
CARACTÉRISTIQUES TECHNIQUES	p.	48
DESSINS TECHNIQUES	p.	54

... Les détails qui font la différence



Design épuré et raffiné.



Une ample vision de la flamme, plus de 40 cm.



Pierre ollaire sablée et acier.
Finitions modernes et soignées dans le moindre détail.



Vue panoramique de la flamme.
Le feu sur les deux côtés.



Poêle aux lignes propres. Toutes les commandes sur la télécommande digitale.



Installation épurée et propre grâce à la sortie supérieure, également en coaxial.

... Technologie avancée



SYSTÈME ÉTANCHE

Le système étanche n'utilise que de l'air extérieur et ne prélève pas l'air de la pièce. Il peut être relié directement à l'extérieur et garantit une combustion correcte des pellets, sans altérer les renouvellements d'oxygène à l'intérieur de la pièce. Ce système fait du poêle un produit plus efficace et sûr. Idéal pour les bâtiments RT 2012.

DTA

Poêles à granulés air certifiés par le CSTB dans toutes les configurations d'installation! En fonction des modèles: installation avec sortie fumées postérieure, sortie fumées supérieure simple paroi, sortie fumées supérieure concentrique. Une certification essentielle et des poêles "prêt-à-poser"!



SORTIE FUMÉES POSTÉRIEURE



**SORTIE FUMÉES
SUPÉRIEURE SIMPLE PAROI**



**SORTIE FUMÉES
SUPÉRIEURE CONCENTRIQUE**

Les poêles à pellet Jolly Mec **sous Avis Technique (DTA)** sont livrés avec les kits fumées déjà montés pour une installation simplifiée. Un gain de temps inestimable pour la pose.

Il est possible de choisir la version de sortie fumées la plus adaptée à la position du poêle et à l'habitation.

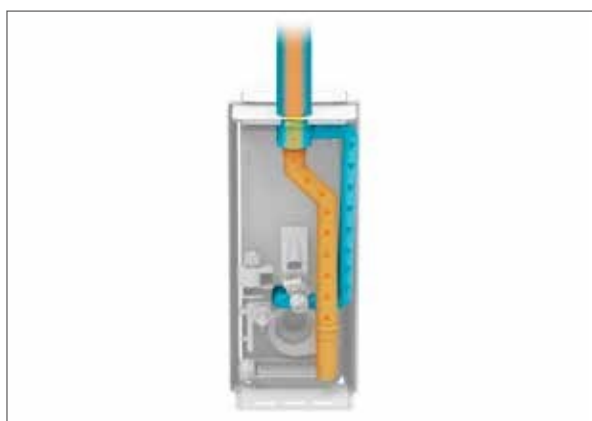

CONDUIT COAXIAL D'ÉVACUATION DE FUMÉE

L'installation avec un conduit coaxial d'évacuation de fumée constitue la solution idéale pour les bâtiments passifs, à faible consommation énergétique. L'air de combustion et les fumées transitent séparément dans un seul conduit. De plus, la sortie supérieure porte à un résultat d'installation plus précis et épurée.



LE COAXIAL CONTROL

Le dispositif coaxial control règle automatiquement la combustion des pellets en améliorant ainsi l'efficacité de chauffe du poêle.



RESISTANCE EN CERAMIQUE

Sécurité et rapidité d'allumage du poêle. Economie d'énergie et plus longue durée de vie de la résistance.



SOUPAPE DE SECURITE

Sérénité d'utilisation.



MOTOREDUCTEUR EN CONTINU

Silence et meilleure combustion.



LE DISPOSITIF WIFI

Permet de communiquer avec le poêle et d'en gérer le fonctionnement même hors de chez soi.

Canalisations



Canaliser un poêle peut être précieux pour optimiser la circulation de la chaleur dans les autres pièces. Nos modèles assurent de hautes performances de canalisation.



TAKUMI



DORY



GLOBO-BRIDGE



SYNTHESIS MODULAR

Version à Air



CHALEUR IMMÉDIATE

Une installation par circulation d'air offre l'avantage de réchauffer rapidement les différentes pièces – l'idéal pour une résidence secondaire ou pour intégrer un système hydraulique sur une chaudière existante. Une installation de ce type permet également de réchauffer toute votre habitation grâce à des canalisations ne nécessitant aucune oeuvre de maçonnerie.



HUMIDIFICATEUR INCORPORÉ

La présence d'un humidificateur incorporé améliore la qualité de l'air et assure une ambiance plus saine. Il suffit d'y ajouter quelques gouttes de votre huile essentielle préférée pour parfumer toute la maison.



AIR FORCÉ OU RAYONNEMENT

Deux solutions: un chauffage rapide avec air forcé ventilé ou un chauffage naturel par rayonnement.

Version à Eau



UNE CHALEUR HOMOGENÈME DANS TOUTES LES PIÈCES

Les poêles ou les cheminées à circulation d'eau peuvent être reliés à l'installation de chauffage, qu'elle soit nouvelle ou déjà existante, et chauffer de façon autonome l'eau chaude de l'installation, à radiateurs ou à basse température (installation au sol, à socle, etc). Ils peuvent aussi travailler en parallèle avec une éventuelle chaudière préexistante.



KIT HYDRAULIQUE

Le kit hydraulique à vase fermé, déjà assemblé et testé, est muni de clapets de sécurité, de pompe de circulation à faible consommation d'énergie, de vase d'expansion et de vanne anticondensation.



VERSION CONFORT

Dans la version CONFORT il est possible de chauffer l'ambiance avec l'activation de la ventilation air chaud seule.

GLOBO



PELLETS



AIR

8 kW

10 kW

Élégant et raffiné, le poêle à pellet air GLOBO propose toute la technologie avancée de Jolly Mec. Le poêle est fourni toute option: il inclut de série l'humidificateur extractible et le système wifi qui permet de gérer le poêle et son fonctionnement à distance. Vous pourrez choisir votre finition préférée selon votre ambiance et votre style: en acier blanc crème, noir, bordeaux ou pierre ollaire sablée.



COULEURS



ACIER
BLANC CRÈME



ACIER
BORDEAUX



ACIER
NOIR



PIERRE OLLAIRE



BRIDGE



PELLETS



AIR

6 kW

8 kW

10 kW

Une ligne épurée et de caractère; BRIDGE est un poêle à pellet au design recherché. Grâce à son offre large de puissances de chauffage, BRIDGE s'adapte à tous les espaces. Vous pourrez choisir entre des finitions modernes et soignées comme l'acier dans les coloris blanc crème, noir ou bordeaux ou la pierre ollaire sablée.



6 kW

8 - 10 kW

COULEURS



ACIER BLANC
CRÈME



ACIER BORDEAUX



ACIER NOIR



PIERRE OLLAIRE



ARTEA



10 kW

Nouveau style au poêle à pellet. ARTEA confère à l'habitation toute la beauté et l'émotion du poêle en faïence avec le confort et la commodité du pellet.

Avec ARTEA il est possible de chauffer toute la maison en canalisant l'air dans les différentes pièces pour une chaleur homogène. Avec la radiocommande élégante fournie de série, il est possible d'activer et réguler les différentes fonctions du poêle. Pour une installation plus ordonnée, vous pourrez utiliser le kit des fumées supérieure en option et approcher ainsi le poêle du mur, tout en respectant les distances de sécurité selon les normes en vigueur. Le poêle peut être géré à distance grâce à l'option WI-FI.



COULEURS*

* Autre couleur sur demande, nous consulter



CÉRAMIQUE
BLANC CRÈME



TAKUMI



PELLETS



AIR

12 kW

14 kW

Puissance, performance et majesté des lignes. TAKUMI présente une multitude d'atouts.

Disponible en 2 puissances, 12 et 14 kW, TAKUMI répond à la demande de puissance dans les grands volumes. Une ligne unique et compacte (seulement 45 cm de profondeur). Peu de commandes pour piloter toutes les fonctions du poêle.

TAKUMI propose une soufflerie verticale réglable et orientable. TAKUMI pourra être installé en sortie arrière ou en sortie supérieure, simple paroi ou concentrique.

Enfin TAKUMI est canalisable: une ou deux gaines d'air chaud, avec ou sans ventilateur. Canalisable en diamètre 80, TAKUMI pourra pourvoir en chauffage supplémentaire d'autres pièces.

COULEURS



CÔTÉS ACIER ET TOP
CÉRAMIQUE BLANC CRÈME



CÔTÉS ET TOP
PIERRE OLLAIRE



CÔTÉS ACIER ET TOP
CÉRAMIQUE NOIR



DORY ANGOLO



9 kW

DORY ANGLE présente toute la technologie avancée de Jolly Mec. Avec sa faible profondeur de seulement 27 cm il se prête tout particulièrement à se placer où que ce soit. Le style moderne, et le design recherché sont complétés par l'élégance de la vitre d'angle qui confère une ample vision de la flamme. Le poêle est fourni toute option: il inclut de série l'humidificateur extractible et le système wifi qui permet de gérer le poêle et son fonctionnement à distance. Vous pourrez choisir le profilé en acier dans les coloris noir, blanc crème ou tourterelle et le panneau frontal, toujours au choix, entre le grès ivoire, couleur rouille, la pierre ollaire sablée, la vitre noire rayée, l'acier noir.

Des études approfondies du service design et R&D, le poêle DORY ANGLE peut être installé en sortie supérieure concentrique. DORY ANGLE est proposé dans les 3 configurations d'installation: sortie arrière (simple paroi ou concentrique), sortie supérieure simple paroi et sortie supérieure concentrique !



PROFIL



BLANC CRÈME



NOIR



GRIS
TOURTERELLE

PANNEAU FRONTAL



GRÈS IVOIRE



GRIS
TOURTERELLE



ACIER
NOIR

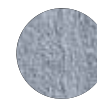

PIERRE
OLLAÏRE



GRÈS
ROUILLE

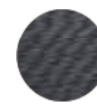

VERRE
NOIR STRIÉ



DORY FRONTALE



9 kW

DORY FRONTALE présente toute la technologie avancée de Jolly Mec. Avec sa faible profondeur de seulement 27 cm il se prête tout particulièrement à se placer où que ce soit. Le style moderne, et le design recherché se fondent avec la porte toute en verre pour une ample vision de la flamme. Le poêle est fourni toute option: il inclut de série l'humidificateur extractible et le système wifi qui permet de gérer le poêle et son fonctionnement à distance. Vous pourrez choisir le profilé en acier dans les coloris noir, blanc crème ou tourterelle et le panneau frontal, toujours au choix, entre le grès ivoire, couleur rouille, la pierre ollaire sablée, la vitre noire rayée, l'acier noir.

Des études approfondies du service design et R&D, le poêle DORY FRONTALE peut être installé en sortie supérieure concentrique. DORY FRONTALE est proposé dans les 3 configurations d'installation: sortie arrière (simple paroi ou concentrique), sortie supérieure simple paroi et sortie supérieure concentrique !



PROFIL



BLANC CRÈME



NOIR



GRIS
TOURTERELLE

PANNEAU FRONTAL



GRÈS IVOIRE



GRIS
TOURTERELLE



ACIER
NOIR

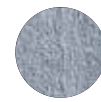

PIERRE
OLLAIRE



GRÈS
ROUILLE



VERRE
NOIR STRIÉ



DORY QUADRA



8 kW

DORY QUADRA présente toute la technologie avancée de Jolly Mec. Avec sa faible profondeur de seulement 27 cm il se prête tout particulièrement à se placer où que ce soit. Le style moderne, et le design recherché se fondent avec la porte toute en verre pour une ample vision de la flamme. Vous pourrez choisir le profilé en acier dans les coloris noir, blanc crème ou tourterelle et le panneau frontal, toujours au choix, entre l'acier noir, pierre ollaire, gris tourterelle.



PROFIL



BLANC CRÈME



NOIR



GRIS
TOURTERELLE

PANNEAU FRONTAL



ACIER
NOIR

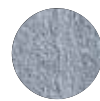

PIERRE
OLLAIRE



GRIS
TOURTERELLE



AMBRIA 2



6 kW

8 kW

10 kW

Le poêle à pellet AMBRIA 2 se caractérise par son design essentiel et épuré ainsi que par ses prestations de chauffe.

Le modèle AMBRIA2 est proposé en 3 puissances différentes, 6 kW 8 kW ou 10 kW et répond ainsi à toutes les exigences relatives aux besoins énergétiques de l'habitation.

Il est proposé en 2 finitions: acier blanc crème et acier noir.



COULEURS



ACIER
BLANC CRÈME



ACIER
NOIR



JOLLY SYNTHESIS



10 kW

68

11,5 kW

80

Les inserts à pellet JOLLY SYNTHESIS sont nés pour transformer la cheminée traditionnelle ouverte ou fermée en une installation efficace de chauffage à air. Disponible en 2 dimensions et 2 puissances. Chargement aisé du pellet par le tiroir extractible, humidificateur incorporé. Programmable et avec une chaleur modulable en fonction des besoins. Exigence, design et confort pour un nouvel insert.



JOLLY SYNTHESIS 68



JOLLY SYNTHESIS 80



JOLLY STAR



10 kW

68

11,5 kW

80

Les cheminées à pellet JOLLY STAR sont des cheminées à pellet du design élégant, créées pour le chauffage à air humidifié. Canalisables et équipées d'humidificateur, les cheminées à pellet JOLLY STAR diffusent uniformément une chaleur saine: elles peuvent être canalisées pour amener l'air dans d'autres pièces et assurent un maximum de confort. JOLLY STAR est indiquée pour des moyennes-grandes habitations.



JOLLY STAR 68



JOLLY STAR 80



SYNTHESIS MODULAR



PELLETS



AIR

9 kW

68

11,5 kW

80

SYNTHESIS MODULAR, c'est l'essence même du foyer à pellet air, avec un design épuré, avec toutes les options et accessoires possibles pour le transformer et le construire, selon ses propres besoins.

De l'insert simple à encastrer dans un foyer existant, en rénovation et en remplacement d'une ancienne cheminée, SYNTHESIS MODULAR pourra devenir une cheminée neuve avec ses pieds et le plein d'accessoires: Le chargement du pellet ? Ou par un tiroir frontal, ou par le tube de chargement.

La diffusion de l'air chaud ? Ou frontalement, tout simplement, ou en solution canalisée sur d'autres pièces.

La réserve de pellet ? Ou le standard, ou encore plus, avec un réservoir supplémentaire.

... Découvrez l'esthétique et les variétés proposées par ce modèle.



SYNTHESIS MODULAR 68



SYNTHESIS MODULAR 80

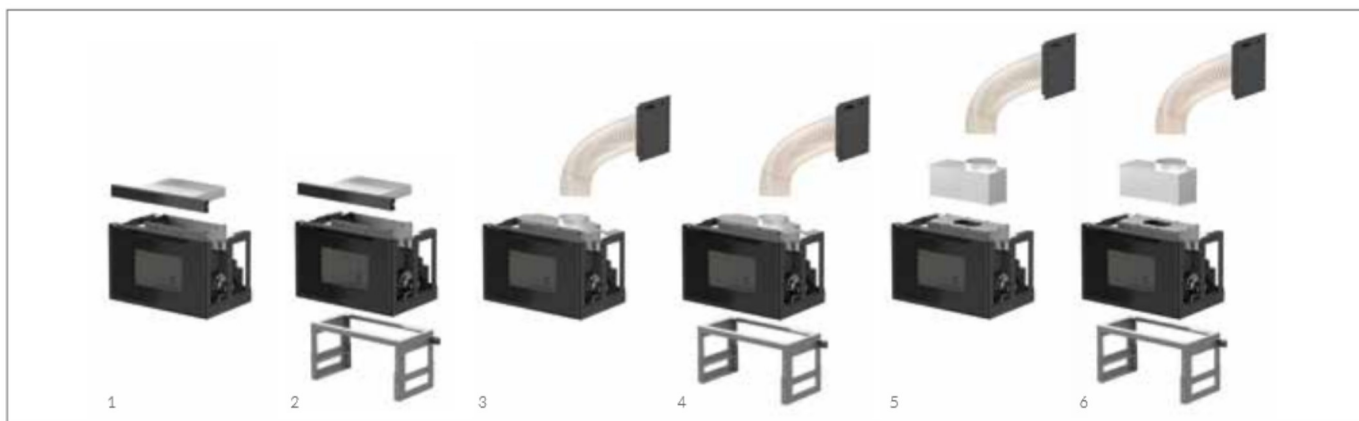

1. Insert + tiroir de chargement
2. Insert + tiroir de chargement + chevalet
3. Insert + tube de chargement orientable chargement pellet avec trappe
4. Insert + tube de chargement orientable chargement pellet avec trappe + chevalet
5. Insert + réserve supplémentaire pellet + tube de chargement orientable chargement pellet avec trappe
6. Insert + réserve supplémentaire pellet + tube de chargement orientable chargement pellet avec trappe + chevalet



Synthesis Modular est canalisable dans toutes ses déclinaisons.

Possibilité de canaliser 1 ou 2 gaines (2 gaines sur mod 80), sans ventilateur additionnel ou 1 gaine gauche sans ventilateur et une gaine droite avec ventilateur additionnel 170 m³/h.



DUKA



16 kW

19 kW

Design exclusif, lignes épurées, haute efficacité caractérisent le nouveau thermopoêle DUKA.

DUKA est proposé en deux puissances, 16 kW et 19 kW et en deux finitions, blanche ou noire.

DUKA est idéal pour chauffer de façon autonome des habitations de moyennes et grandes dimensions. Dans la version CONFORT il est possible de chauffer l'ambiance avec l'activation de la ventilation air chaud seule ; le puissant ventilateur et l'échangeur permettent de chauffer rapidement la pièce où est installé le poêle, par la grille verticale positionnée sur la gauche de la porte ; ceci sans devoir activer l'installation hydraulique. La radiocommande est intuitive, pratique et facile à utiliser pour activer et réguler les différentes fonctions. Le kit hydraulique est fourni de série également et est déjà testé en usine.

Le kit WI-FI en option permettra de gérer le fonctionnement du poêle et réguler la température à distance au travers de votre téléphone / tablet.



COULEURS



BLANC CRÈME



ACIER NOIR



BREERA

ACCIAIO



PELLETS



EAU

20 kW

24 kW

Le poêle hydraulique BREERA est né pour chauffer toute l'habitation. Ses hautes performances et ses caractéristiques en font un produit unique. Le poêle BREERA chauffe l'eau de toute l'installation. Au-delà de la solution dédiée à l'eau, il est possible de choisir 2 autres versions, avec le ventilateur: la première version "HYDRO+AIR" où le ventilateur soufflera de l'air aidant ainsi le poêle à chauffer rapidement l'air de la pièce où se trouve le poêle; la deuxième version, système "confort", permet de chauffer seulement l'air grâce à un échangeur spécifique. Cette dernière solution est particulièrement avantageuse et idéale pour chauffer l'ambiance dans les demi-saisons, avant d'activer toute l'installation hydraulique. Brera est disponible en 2 puissances: 20 et 24 kW.



COULEURS



CÔTÉS ACIER BLANC
CRÈME ET TOP
CÉRAMIQUE
BLANC



CÔTÉS ACIER
BORDEAUX
ET TOP CÉRAMIQUE
BORDEAUX



CÔTÉS ACIER NOIR
ET TOP CÉRAMIQUE NOIR



I-DEA ANGOLO IDRO



PELLETS



EAU

9 kW

17 kW

Le poêle hydraulique I-DEA conjugue le design, la chaleur de la flamme et la fonctionnalité de la chaudière. Relié au réseau hydraulique de chauffage, il représente une solution idéale en relais des installations classiques (gaz, fioul, électrique). 30 cm de profondeur pour un maximum de confort, et une vitre d'angle pour une vision idyllique de la flamme.



PROFIL



BLANC CRÈME



NOIR



GRIS
TOURTERELLE

PANNEAU FRONTAL



GRÈS NOIRE



GRIS
TOURTERELLE



ACIER
NOIR

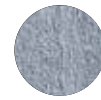

PIERRE
OLLAIRE



GRÈS
ROUILLE



VERRE
NOIR STRIÉ



I-DEA FRONTALE IDRO



PELLETS



EAU

9 kW

17 kW

Le poêle hydraulique I-DEA conjugue le design, la chaleur de la flamme et la fonctionnalité de la chaudière. Relié au réseau hydraulique de chauffage, il représente une solution idéale en relais des installations classiques (gaz, fioul, électrique). 30 cm de profondeur pour un maximum de confort, une vitre frontale avec une ample vision de la flamme.



PROFIL



BLANC CRÈME



NOIR



GRIS
TOURTERELLE

PANNEAU FRONTAL



GRÈS NOIRE



GRIS
TOURTERELLE



ACIER
NOIR

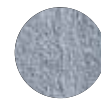

PIERRE
OLLAIRE



GRÈS
ROUILLE



VERRE
NOIR STRIÉ



I-DEA QUADRA IDRO



PELLETS



EAU

9 kW

17 kW

Le poêle hydraulique I-DEA conjugue le design, la chaleur de la flamme et la fonctionnalité de la chaudière. Relié au réseau hydraulique de chauffage, il représente une solution idéale en relais des installations classiques (gaz, fioul, électrique). 30 cm de profondeur pour un maximum de confort, une vitre frontale avec une ample vision de la flamme.



PROFIL



BLANC CRÈME



NOIR



GRIS
TOURTERELLE

PANNEAU FRONTAL



ACIER
NOIR



PIERRE
OLLAIRE



GRIS
TOURTERELLE



SYNTHESIS MODULAR IDRO



PELLETS



EAU

21 kW

Le foyer à pellet hydraulique qui chauffe toute l'habitation au travers de l'installation hydraulique.

SYNTHESIS MODULAR IDRO est étudié pour chauffer l'habitation, de moyenne dimension, de façon autonome ou en parallèle à une installation existante. Grâce à ses dimensions compactes, à la modularité de ses différents accessoires SYNTHESIS MODULAR IDRO est facile à adapter, que ce soit dans la rénovation des vieilles cheminées ou dans la réalisation d'une nouvelle cheminée. Ses lignes épurées et le design recherché de sa partie frontale offrent une belle vision de la flamme.

Pour un meilleur confort et pour une meilleure rapidité de chauffe, SYNTHESIS MODULAR IDRO dispose d'un ventilateur pour diffuser l'air chaud dans la pièce, activable et réglable selon les besoins. La radiocommande est intuitive, pratique et facile à utiliser pour activer et régler les différentes fonctions. Le kit hydraulique est fourni de série également et est déjà testé en usine.

Le kit WI-FI en option permettra de gérer le fonctionnement du poêle et régler la température à distance au travers de votre téléphone / tablet.





MEC21-18 CSP



19,4 kW

Les chaudières à pellet MEC21-18 sont des produits idéaux pour le chauffage de toute la maison. Elles sont équipées d'un brûleur innovant avec chargement par le bas et d'un mécanisme automatique de nettoyage du parcours de fumée et, pour ceux qui souhaitent plus d'autonomie, il est disponible la version CSP, qui prévoit un réservoir supplémentaire. La chaudière à pellet MEC21-18 est indiquée pour des habitations de dimensions moyennes de nouvelle génération.



MEC21-18



MEC21-18 CSP















PELLETS

CARACTÉRISTIQUES

















							
	GLOBO	BRIDGE	ARTEA	TAKUMI	DORY ANGOLO	DORY FRONTALE	DORY QUADRA
SORTIE DE FUMÉE ARRIÈRE OU SUPÉRIEURE Pour s'adapter aux différentes solutions de logement, il est possible d'utiliser la sortie de fumée (arrière ou supérieure) qui convient le mieux.	✓	✓	✓	✓	✓	✓	✓
INSTALLATION POSSIBLE ÉGALEMENT AVEC UN CONDUIT COAXIAL D'ÉVACUATION DE FUMÉE L'installation avec un conduit coaxial d'évacuation de fumée constitue la solution idéale pour les bâtiments passifs, à faible consommation énergétique.	✓	✓	-	✓	✓	✓	-
COAXIAL CONTROL Le dispositif coaxial control règle automatiquement la combustion des pellets en améliorant ainsi l'efficacité et la sécurité.	✓	✓	-	✓	✓	✓	-
FLAMME CONTROL Système d'optimisation de combustion.	-	-	-	-	-	-	-
CANALISABLE	OPTION	OPTION	OPTION	OPTION	OPTION	OPTION	OPTION
HUMIDIFICATEUR INCORPORÉ La présence d'un humidificateur incorporé améliore la qualité de l'air et assure une ambiance plus saine. Il suffit d'y ajouter quelques gouttes de votre huile essentielle préférée pour parfumer toute la maison.	✓	OPTION	-	-	✓	✓	OPTION
FONCTION SILENT Sa construction particulière et la qualité des composants utilisés permettent au poêle de fonctionner silencieusement.	✓	✓	✓	✓	✓	✓	✓
CHAMBRE DE COMBUSTION EN FIRELECTOR La chambre de combustion, fabriquée en Firelector haute densité (HD), permet d'obtenir de hautes températures en mesure d'optimiser le processus de combustion et de réduire les émissions.	✓	✓	✓	✓	✓	✓	✓
PORTE À DOUBLE VITRAGE L'élégante porte à double vitrage sérigraphié caractérise encore davantage le design du poêle en mettant en valeur la flamme intérieure.	✓	✓	-	✓	-	-	-
RADIOCOMMANDE MULTILINGUE L'unité de commande électronique multilingue touch contrôle toutes les fonctions du poêle directement depuis la radiocommande. Un accessoire disponible en option, permet de gérer l'allumage et l'arrêt par téléphone.	✓	✓	✓	✓	✓	✓	✓
TELECOMMANDE DIGITALE INFRAROUGE Télécommande qui vous permet de régler de façon simple et rapide le fonctionnement.	-	-	-	-	-	-	-
SOUPAPE DE SECURITE Soupape de sécurité pour l'évacuation des gaz en excès.	✓	✓	✓	✓	✓	✓	✓
SUPER FIN Une profondeur de 27 cm seulement.	-	-	-	-	✓	✓	✓
DISPOSITIF WIFI Le dispositif WIFI permet de communiquer avec le poêle et d'en gérer le fonctionnement même hors de chez soi.	✓	OPTION	OPTION	OPTION	✓	✓	OPTION
KIT HYDRAULIQUE Monté et testé en usine.	-	-	-	-	-	-	-



PELLETS

											
	AMBRIA 2	JOLLY SYNTHESIS 68-80	JOLLY STAR 68-80	SYNTHESIS MODULAR	DUKA	BRERA ACCIAIO	I-DEA ANGOLO IDRO	I-DEA FRONTALE IDRO	I-DEA QUADRA IDRO	SYNTHESIS MODULAR IDRO	MEC 21-18 MEC21-18 CSP
	-	-	-	-	-	-	✓	✓	✓	-	-
	-	-	-	-	-	-	-	-	-	-	-
	-	-	-	-	-	✓	-	-	-	-	-
	-	-	-	-	-	-	✓	✓	✓	-	✓
	-	-	✓	OPTION	-	-	-	-	-	-	-
	-	✓	✓	-	-	-	-	-	-	-	-
	✓	-	-	✓	-	-	-	-	-	-	-
	✓	✓	✓	✓	-	-	-	-	-	-	-
	-	-	-	-	✓	-	-	-	-	-	-
	✓	✓	✓	✓	✓	✓	-	-	-	✓	-
	-	-	-	-	-	-	✓	✓	✓	-	-
	✓	-	-	✓	✓	✓	-	-	-	✓	-
	-	-	-	-	-	-	✓	✓	✓	-	-
	OPTION	-	-	OPTION	OPTION	OPTION	-	-	-	OPTION	-
	-	-	-	-	✓	✓	✓	✓	✓	✓	✓

DONNÉES TECHNIQUES

	 GLOBO		 BRIDGE			 ARTEA	 TAKUMI		
	8 kW	10 kW	6 kW	8 kW	10 kW	10 kW	12 kW	14 kW	
PUISSANCE BRÛLÉE* kW	9	11	6,7	9	11	11	13,3	15,8	
PUISSANCE THERMIQUE NOMINALE kW	8,2	10	6,3	8,2	10	10	12	14	
PUISSANCE MINIMALE kW	2,9	2,9	2,9	2,9	2,9	2,9	4,9	4,9	
PUISSANCE NETTE AU FLUIDE	-	-	-	-	-	-	-	-	
RENDEMENT (min-max)%	95,1-91,1	95,1-91,2	95,1-93,5	95,1-91,1	95,1-91,2	95,1-91,2	93,5-90,7	93,5-88,4	
Ø TUBE AIR COMBURANT POSTÉRIEUR mm	50	50	50	50	50	50	50	50	
Ø SORTIE FUMÉES mm	80	80	80	80	80	80	80	80	
CONSOMMATION (min - max) kg/h	0,62-1,88	0,62-2,27	0,62-1,39	0,62-1,88	0,62-2,27	0,62-2,27	1,07-2,70	1,07-3,30	
CAPACITÉ DU RÉSERVOIR PELLETT kg	18	18	15	18	18	21	25	25	
T FUMÉES* °C	144,6	166,5	112,4	144,6	166,5	166,5	169,2	218,8	
TIRAGE MINIMUM Pa	10	10	10	10	10	10	8	8	
CO (13% O ₂) mg/m ³	137	166,5	81	137	165	165	94	125	
VOLUME FUMÉES* g/s	5,98	5,97	4,45	5,98	5,97	5,98	7,53	8,37	
POUSSIÈRES (13% O ₂)* mg/m ³	14	11	17	14	11	11	19	15	
NOX (13% O ₂)* mg/m ³	145	131	146	145	131	131	141	115	
OGC (13% O ₂)* mg/m ³	0,3	2	3	0,3	2	2	1	2	
POIDS kg	112-132	112-132	102,7-128,7	116-144	116-144	240	224	224	
GARANTIE CORPS DE CHAUFFE*** ans	2(5)	2(5)	2(5)	2(5)	2(5)	2(5)	2(5)	2(5)	
CLASSE ÉNERGÉTIQUE**	A+	A+	A++	A+	A+	A+	A+	A+	
CERTIFICATIONS	GLOBO 10 kW EN14785 15a B-VG    		BRIDGE 10 kW EN14785 15a B-VG    			EN14785     		EN14785    	

* Valeurs relatives à la puissance nominale (max)

** Selon une échelle de G à A++

*** Voir livret de garantie pour plus d'informations



__ Modèle en homologation



PELLETS

DORY			AMBRIA 2			JOLLY SYNTHESIS		JOLLY STAR		SYNTHESIS MODULAR	
ANGOLO	FRONTALE	QUADRA									
9 kW	9 kW	8 kW	6 kW	8 kW	10 kW	10 kW	11,5 kW	10 kW	11,5 kW	9 kW	11,5 kW
10,4	10,4	9,1	6,9	9	11	11,5	13,1	11,5	13,1	9,84	12,9
9,3	9,3	8,2	6,4	8,2	10	10	11,5	10	11,5	9,02	11,5
3,2	3,2	3,2	2,4	2,4	2,9	2,8	5,5	2,8	5,5	4,33	4,3
-	-	-	-	-	-	-	-	-	-	-	-
92,0-90,3	92,0-90,3	91,3-90,0	92,8-92,0	92,8-92,0	95,1-91,2	90,8-87,5	88,8-88,2	90,8-87,5	88,8 - 88,2	93,41-91,60	91,9-88,7
50	50	50	50	50	50	80	80	80	80	50	50
80	80	80	80	80	80	80	80	80	80	80	80
0,72-2,15	0,72-2,15	0,72-1,88	0,53-1,43	0,53-1,87	0,62 - 2,27	0,7-2,4	1,26 - 2,68	0,7-2,4	1,26 - 2,68	0,97-2,07	0,97-2,67
21	21	21	15	15	18	15	18	15	18	12,5	13,5
175,5	175,5	174,2	134,7	167,8	166,5	174,9	177,3	174,9	177,3	133,2	190,5
10	10	10	10	10	10	10	10	10	10	8	10
181	181	164	61	113	165	169,6	299	169,6	299	187	117,5
5,94	5,94	5,57	4,40	5,20	5,97	8,7	9	8,7	9	6	7,2
17	17	20	20	20	11	24,3	25	24,3	25	11	11,1
137	137	116	158	139	132	145,4	129	145,4	129	96,3	114,4
2	2	3	2	3	2	6,2	12	6,2	12	7,4	2
153	153	153	110	110	110	105	120	120	130	121	133
2(5)	2(5)	2(5)	2(5)	2(5)	2(5)	2(5)	2(5)	2(5)	2(5)	2(5)	2(5)
A+	A+	A+	A+	A+	A+	A+	A+	A+	A+	A+	A+

DONNÉES TECHNIQUES

	 DUKA		 BRERA ACCIAIO		 I-DEA ANGOLO IDRO	
	16 kW	19 kW	20 kW	24 kW	9 kW	17 kW
PUISSANCE BRÛLÉE* kW	17,4	20,5	21,9	25,8	9,1	18,3
PUISSANCE THERMIQUE NOMINALE kW	16,2	19	20,5	24	8,5	17
PUISSANCE MINIMALE kW	6,1	6,1	8,8	8,8	5	5
PUISSANCE NETTE AU FLUIDE	14,8	17,1	17,5	20,4	7,5	14,5
RENDEMENT (min-max)%	94,2-93,7	94,2-92,6	93,6-93,4	93,6-93,2	94,5-93,5	94,5-93,0
Ø TUBE AIR COMBURANT POSTÉRIEUR mm	50	50	60	60	60	60
Ø SORTIE FUMÉES mm	100	100	100	100	80	80
CONSOMMATION (min - max) kg/h	1,34-3,62	1,34-4,28	1,93-4,49	1,93-5,28	1,0-2,0	1,0-3,8
CAPACITÉ DU RÉSERVOIR PELLETT kg	30	30	40	40	27	27
T FUMÉES* °C	118	135,9	127,3	136,2	88	126
TIRAGE MINIMUM Pa	8	8	10	10	10	11
CO (13% O ₂) mg/m ³	171	156	61	80	168	130
VOLUME FUMÉES* g/s	10,02	11,72	12,2	13,5	8,2	10,7
POUSSIÈRES (13% O ₂)* mg/m ³	19,8	14	16	14,9	15	11
NOX (13% O ₂)* mg/m ³	98	95	132	134	178	125
OGC (13% O ₂)* mg/m ³	3	3	6	9	11	8
POIDS kg	239	239	228	228	165	165
GARANTIE CORPS DE CHAUFFE*** ans	2(5)	2(5)	2(5)	2(5)	2(5)	2(5)
CLASSE ÉNERGÉTIQUE**	A++	A++	A++	A++	A+	A+

CERTIFICATIONS

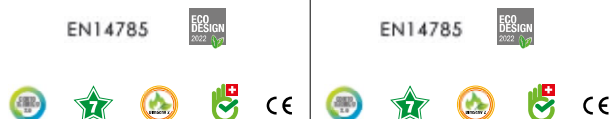

* Valeurs relatives à la puissance nominale (max)
 ** Selon une échelle de G à A+++ (Poêles)
 ** Selon une échelle de D à A+++ (Chaudières)
 *** Voir livret de garantie pour plus d'informations
 ___ Modèle en homologation



PELLETS



I-DEA FRONTALE IDRO

9 kW

17 kW



I-DEA QUADRA IDRO

9 kW

17 kW



SYNTHESIS MODULAR IDRO

21 kW



MEC21-18
MEC21-18 CSP

19,4 kW

EN14785

15a B-VG



I-DEA ANGOLO, FRONTALE, QUADRA 17 KW



CE

EN14785



15a B-VG
EN14785



CE

GLOBO

8 kW

10 kW

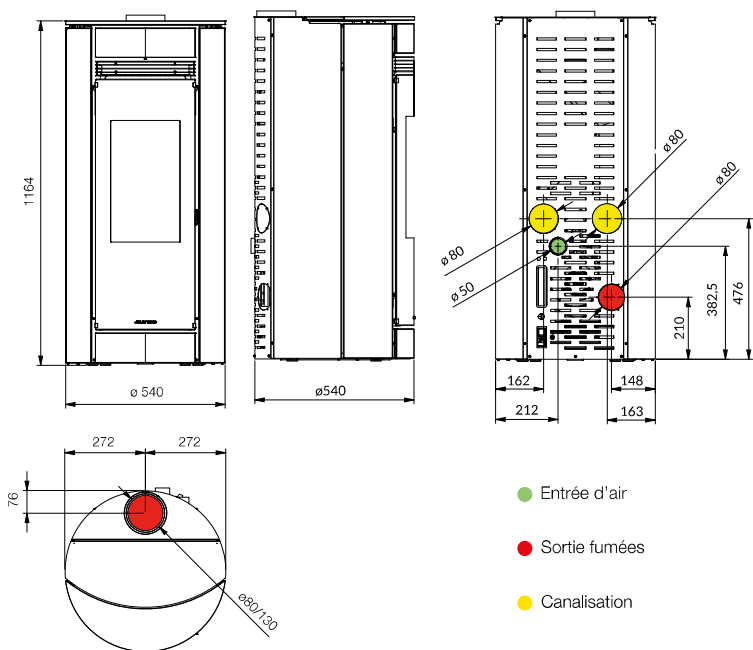

BRIDGE

6 kW

6 kW

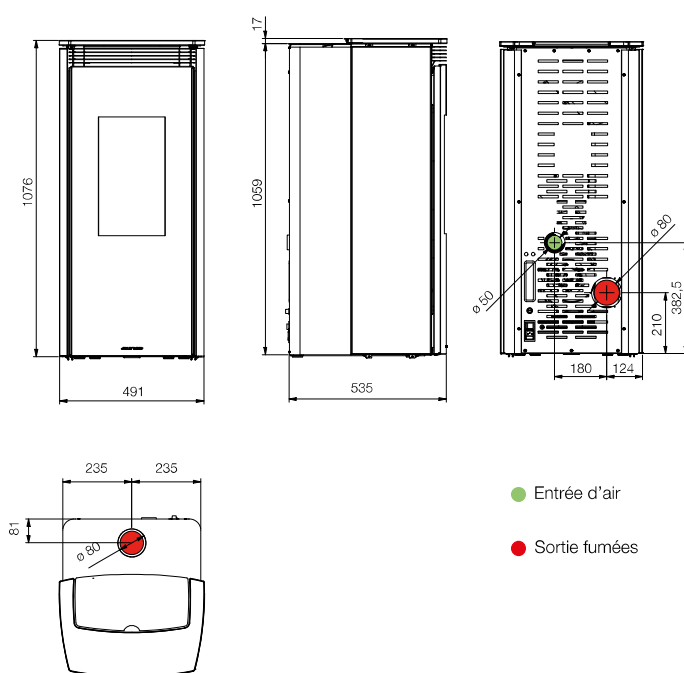

BRIDGE

8-10 kW

8 kW

10 kW

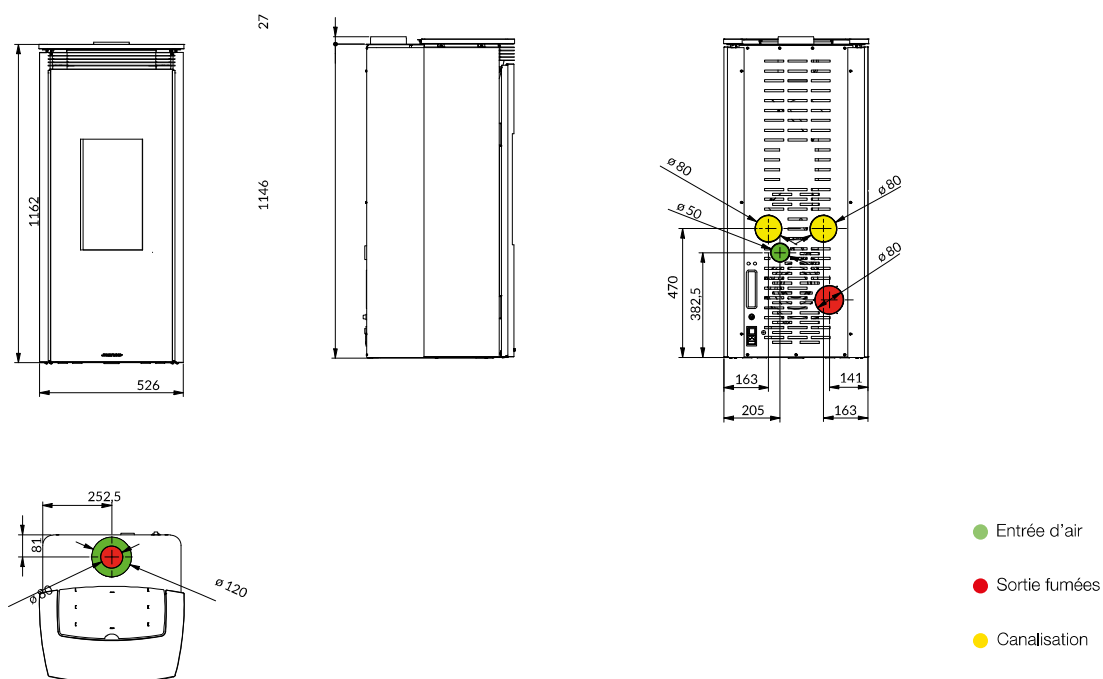

ARTEA

10 kW

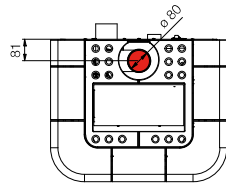
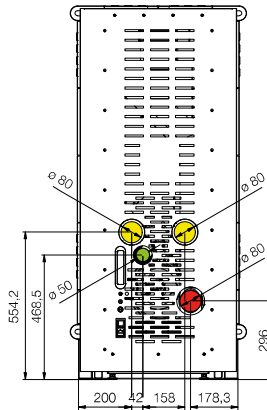
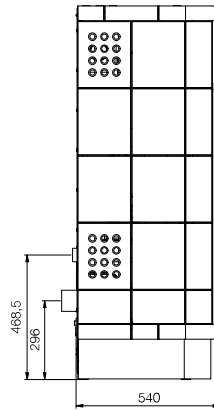
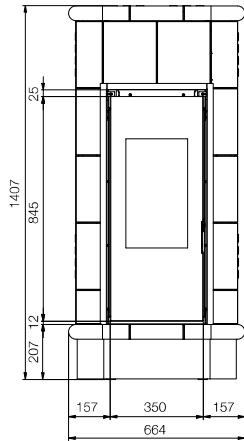

- Entrée d'air
- Sortie fumées
- Canalisation

TAKUMI

12 kW

14 kW

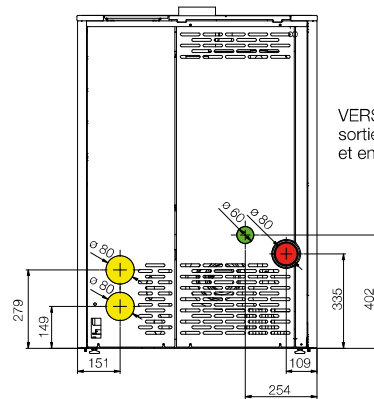
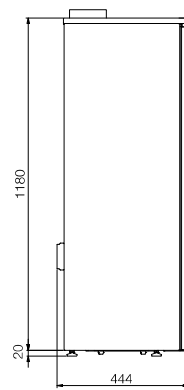
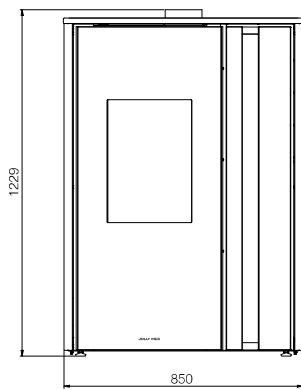

VERSIONS "ARRIERE"
sortie fumée arrière
et entrée air arrière

VERSIONS "SUPERIEURES"
sortie supérieure simple paroi
ou concentrique

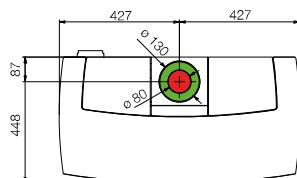

- Entrée d'air
- Sortie fumées
- Canalisation

DORY

ANGOLO

9 kW

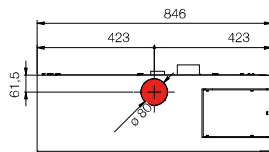
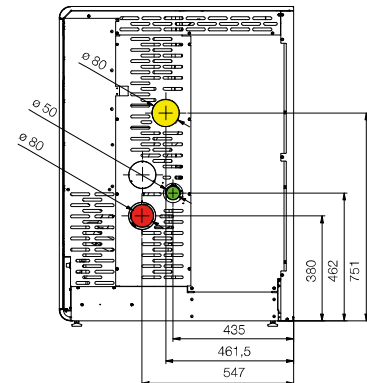
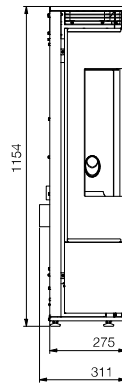
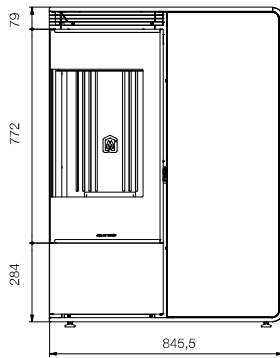

- Entrée d'air
- Sortie fumées
- Canalisation

DORY

FRONTALE

9 kW

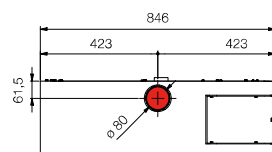
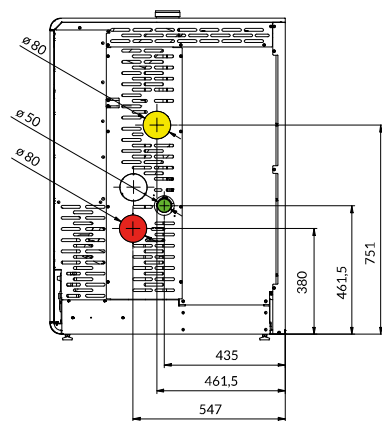
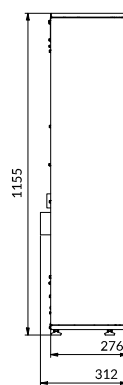
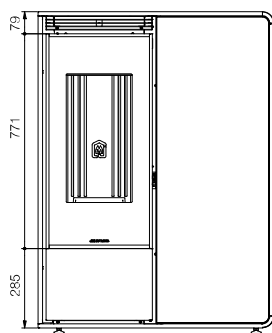

- Entrée d'air
- Sortie fumées
- Canalisation

DORY

ANGOLO

SORTIE FUMÉES CONCENTRIQUE INTÉGRÉE

9 kW

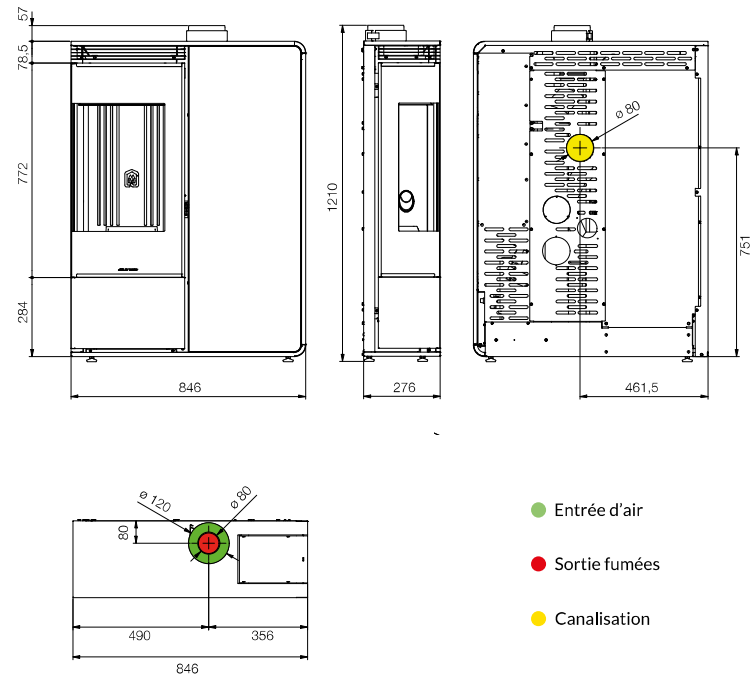

DORY

FRONTALE

SORTIE FUMÉES CONCENTRIQUE INTÉGRÉE

9 kW

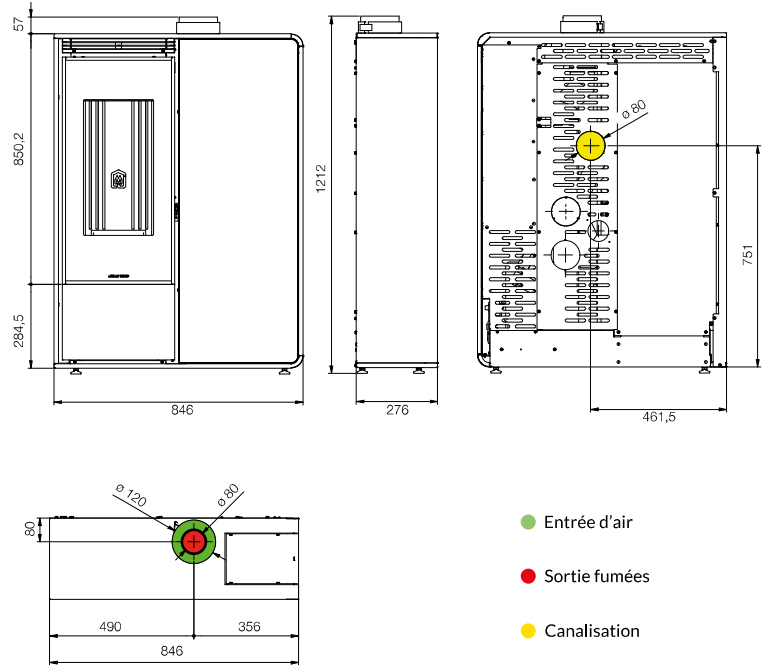

DORY

QUADRA

8 kW



AMBRIA 2

6 kW

8 kW

10 kW

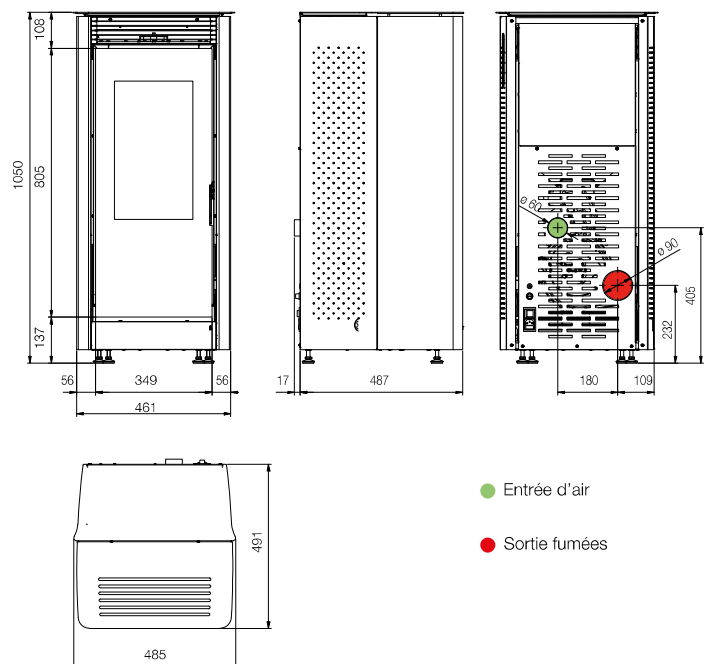

JOLLY STAR

10 kW

JOLLY STAR 68

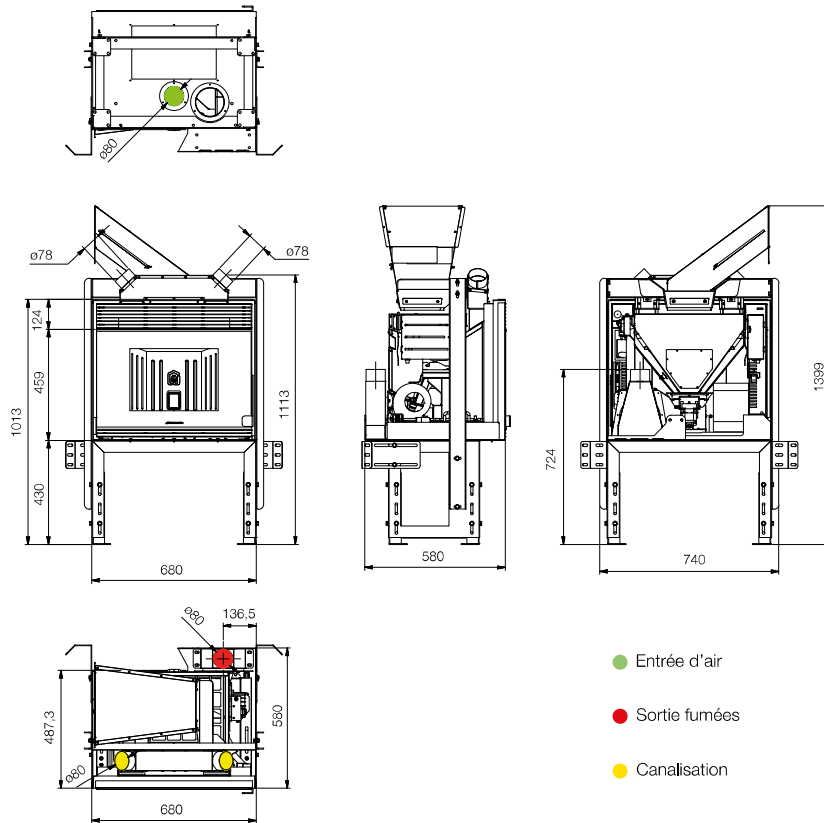

JOLLY STAR

11,5 kW

JOLLY STAR 80

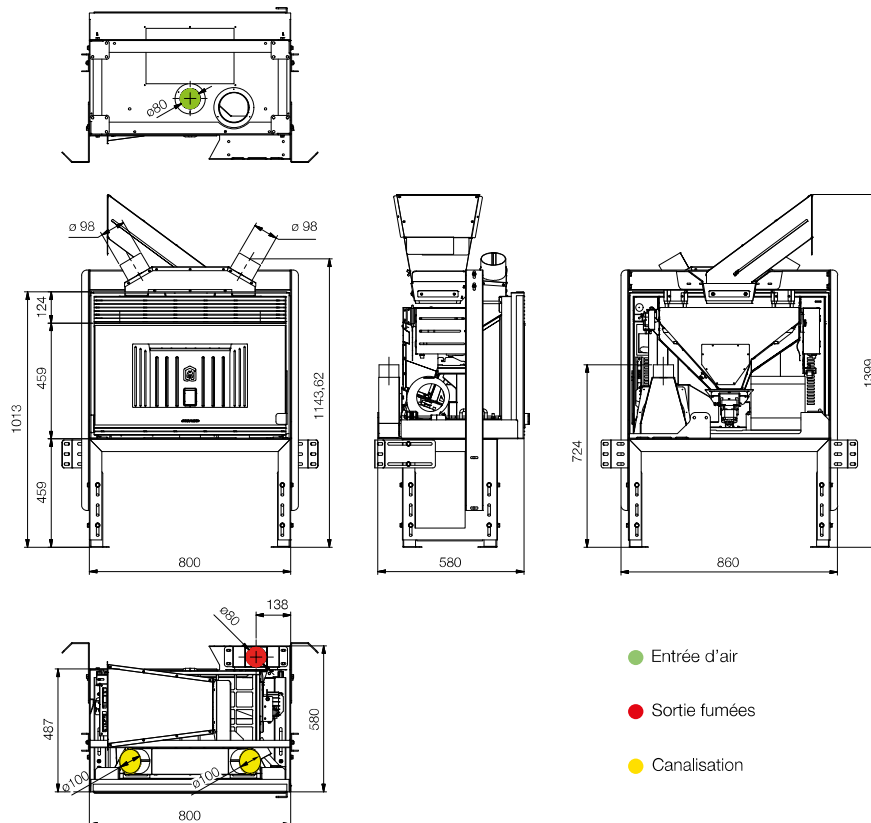

SYNTHESIS MODULAR

9 kW

SYNTHESIS MODULAR 68

INSERT + TIROIR DE CHARGEMENT

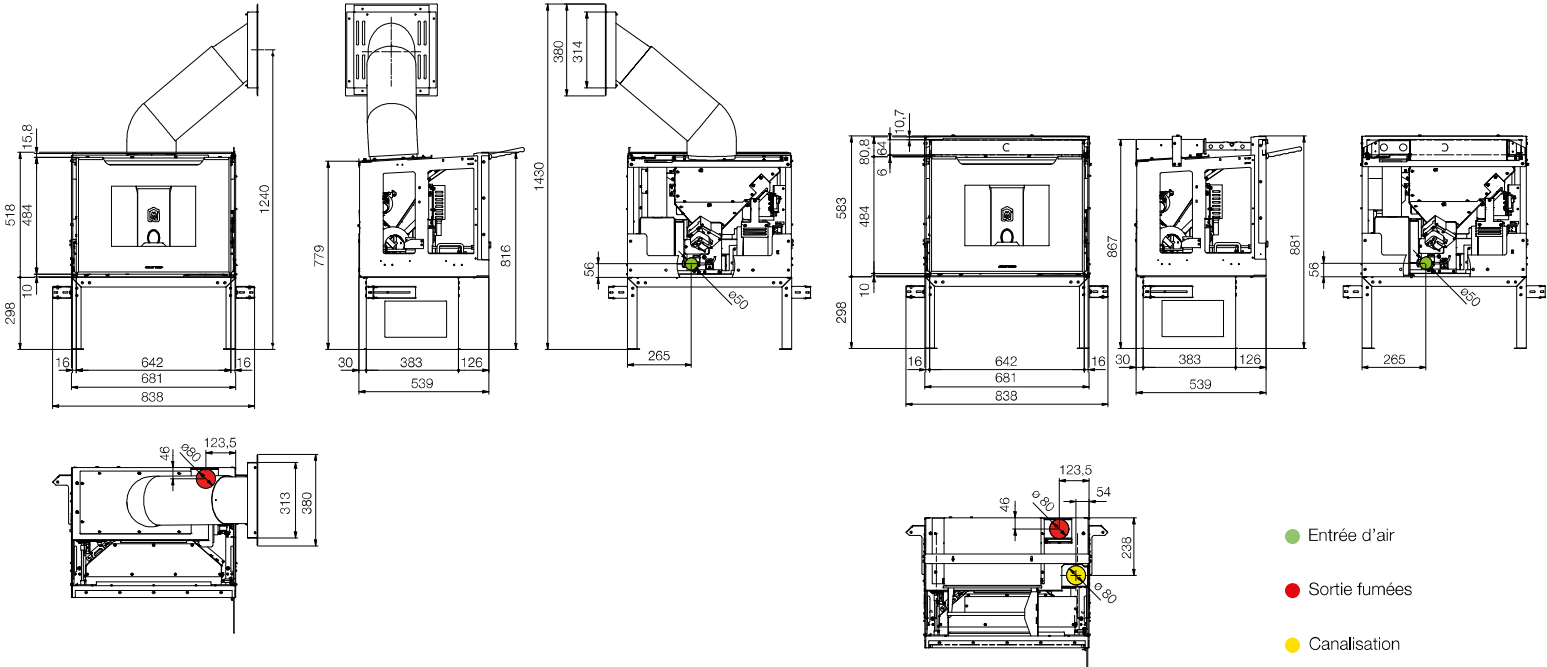

SYNTHESIS MODULAR

9 kW

SYNTHESIS MODULAR 68

INSERT + RÉSERVE SUPPLÉMENTAIRE
PELLET + TUBE DE CHARGEMENT
ORIENTABLE CHARGEMENT
PELLET AVEC TRAPPE + PIEDS

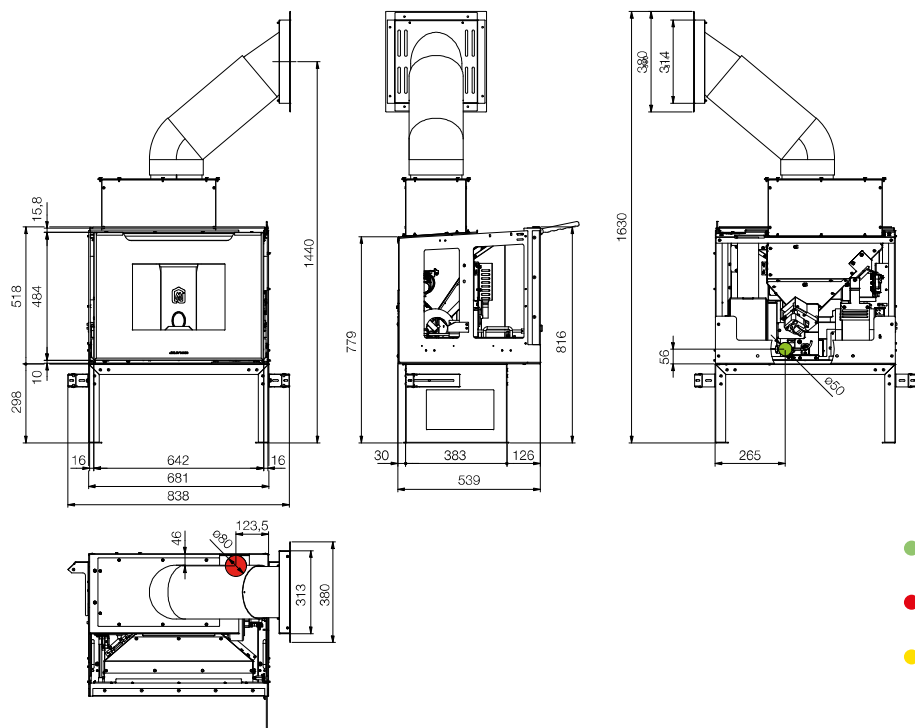

SYNTHESIS MODULAR

11,5 kW

SYNTHESIS MODULAR 80

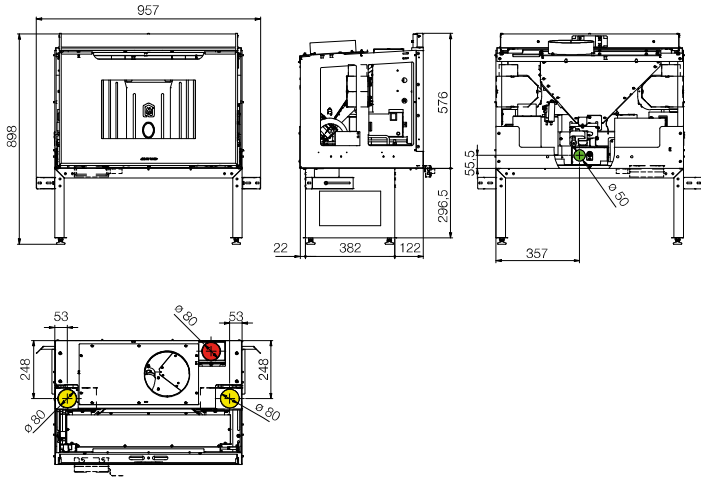

INSERT + TIROIR DE CHARGEMENT

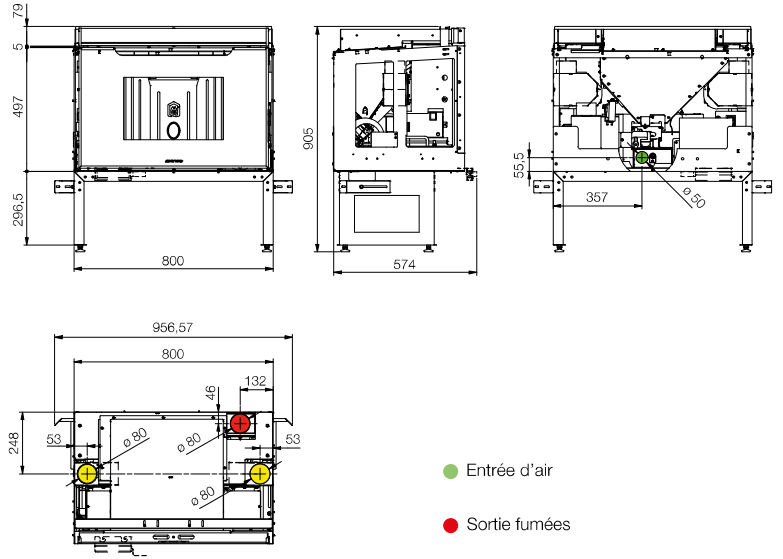

SYNTHESIS MODULAR

11,5 kW

SYNTHESIS MODULAR 80

INSERT + RÉSERVE SUPPLÉMENTAIRE
PELLET + TUBE DE CHARGEMENT
ORIENTABLE CHARGEMENT
PELLET AVEC TRAPPE + PIEDS

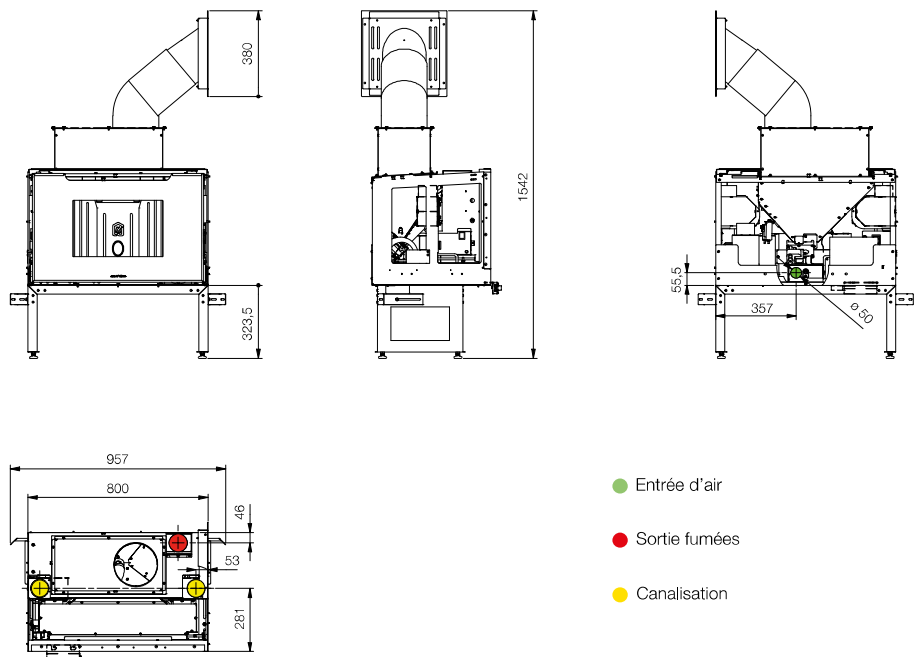

I-DEA

ANGOLO IDRO

9 kW
17 kW

I-DEA

FRONTALE IDRO

9 kW
17 kW

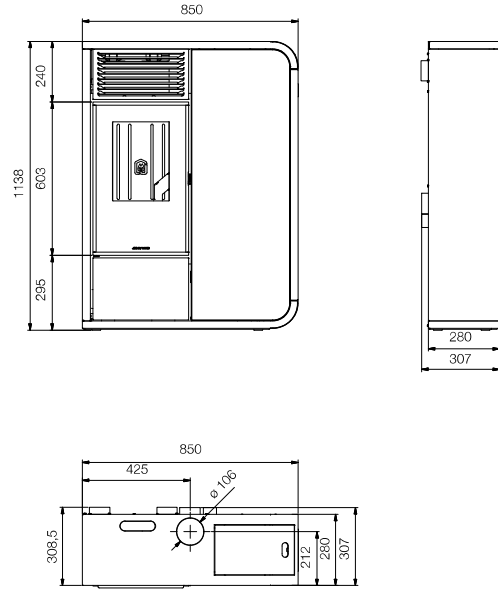
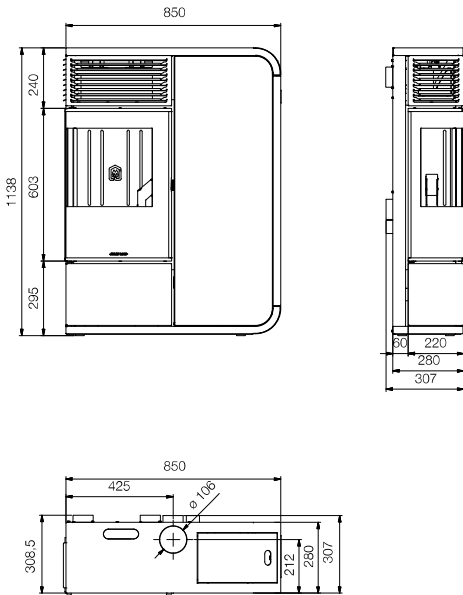

I-DEA

QUADRA IDRO

9 kW
17 kW

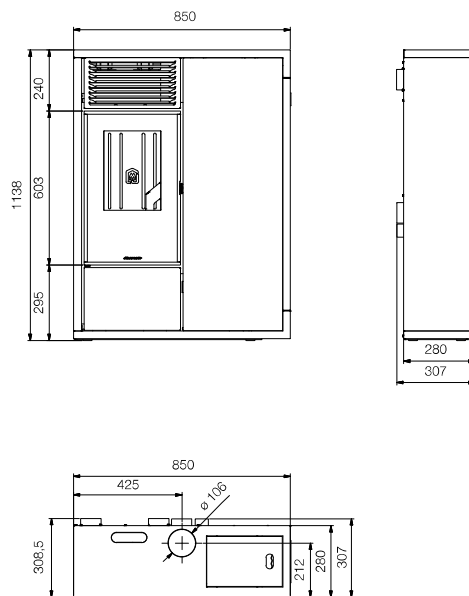

SYNTHESIS

MODULAR IDRO

21 kW

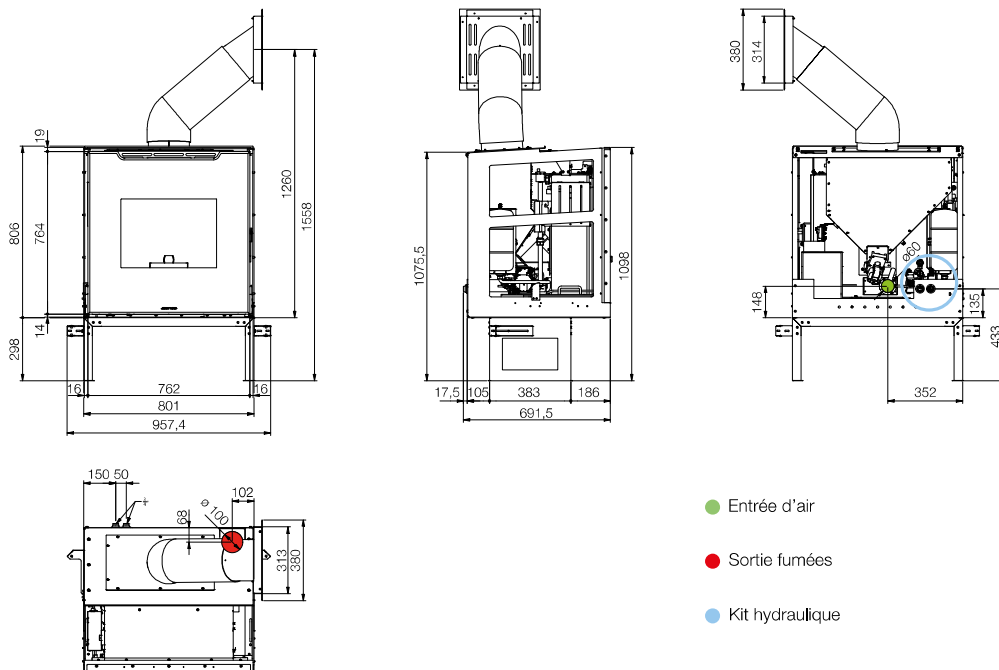

MEC21-18

19,4 kW

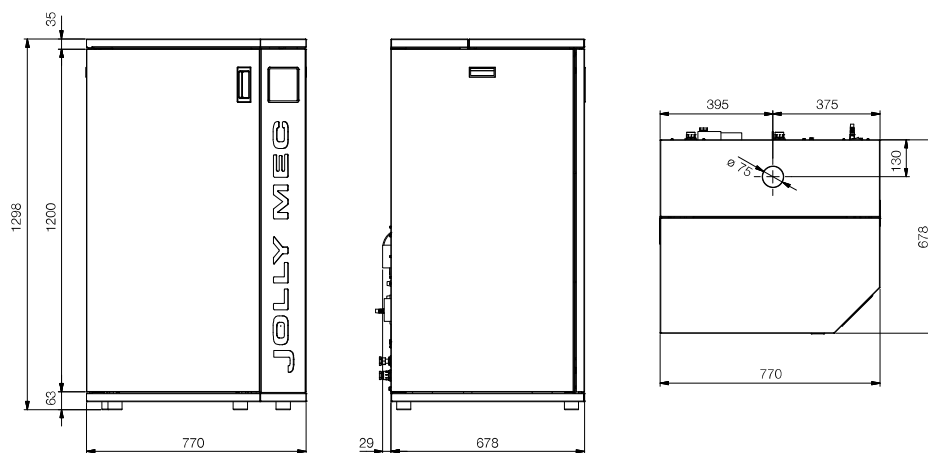

MEC21-18 CSP

19,4 kW

MEC21-18 + RÉSERVOIR SUPPLÉMENTAIRE 200 KG

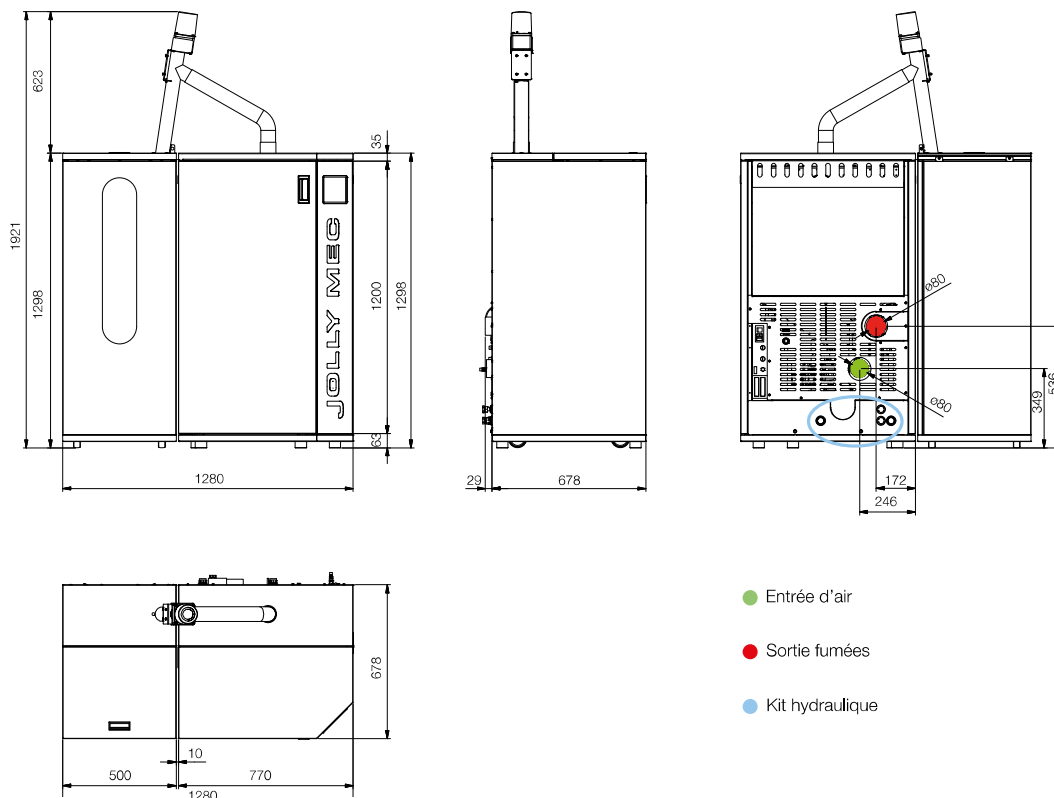

MEC21-18 CSP

19,4 kW

MEC21-18 + RÉSERVOIR SUPPLÉMENTAIRE 400 KG

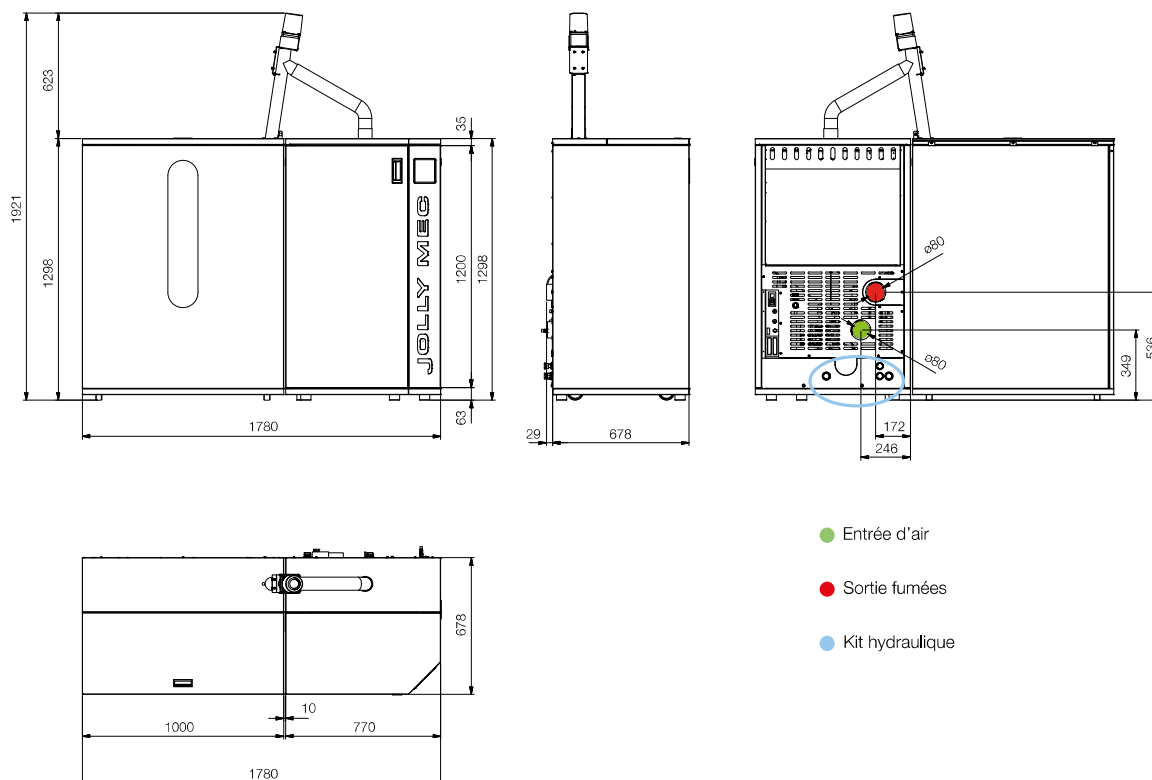

LÉGENDE CERTIFICATIONS:

EN 13240

Norme européenne qui définit les exigences relatives à la conception, à la fabrication, à l'assemblage, à la sécurité, aux performances (rendement et émissions), aux instructions et au marquage ainsi que les méthodes d'essais et combustibles d'essais correspondants pour les essais des poêles domestiques à combustible solide. La présente norme est applicable aux appareils dépourvus d'alimentation mécanique. Cette norme ne s'applique pas aux appareils équipés d'un ventilateur pour l'alimentation en air.

EN14785

Norme européenne qui définit les exigences relatives à la conception, à la fabrication, à l'assemblage, à la sécurité, aux performances (rendement et émissions), aux instructions et au marquage ainsi que les méthodes et combustibles correspondants pour les essais des appareils de chauffage domestiques à granulés de bois et à alimentation mécanique.

EN 13229

Norme européenne qui définit les exigences relatives à la conception, à la fabrication, à l'assemblage, à la sécurité et aux performances (rendement et émissions), aux instructions et au marquage, ainsi que les méthodes d'essai correspondantes pour les essais de type de foyers domestiques et inserts à combustible solide.

15a B-VG

Certification pour le respect des normes pour la protection de l'environnement.

DTA Document Technique d'Application. Poêle étanche certifié par le CSTB.



Les produits Jolly Mec sont conformes à la norme allemande BlmSchV2.



Garantie de qualité, rendement et hautes performances énergétiques et environnementales des produits à bois.



Encouragement pour la promotion de la production d'énergie thermique à partir de sources renouvelables.



Ordonnance contre la pollution atmosphérique.



Certification délivrée par le Bureau fédéral allemand pour l'économie et le contrôle des exportations sous la juridiction du Ministère Fédéral de l'Économie et de la Technologie (BMWi).



Certification suisse attestant le respect des mesures de protection antiincendie et antipollution pour les appareils de chauffage.



Le marquage CE indique la conformité du produit aux dispositions communautaires: à partir de la conception, à la fabrication, à la commercialisation, à la mise en service du produit jusqu'à sa fin de vie. Le marquage CE réglemente le cycle de vie d'un produit dans sa totalité.

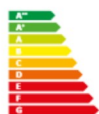

Classe d'EfficiencE Energétique.
*selon une échelle de G à A++ (Poêles)
*selon une échelle de D à A+++ (Chaudières)



Nos produits sont compatibles à la réglementation 2015/1185 (Ecodesign). La réglementation 2015/1185 introduit des critères spécifiques de conception et rentrera en vigueur à partir du 1er janvier 2022.



www.jolly-mec.it

REVENDEUR AGRÉÉ:

JOLLY-MEC CAMINETTI SpA

Via San Giuseppe, 2 - 24060 TELGATE (BG) ITALY
Tel. +39 035 8359211 - Fax +39 035 8359203 - info@jolly-mec.it

JOLLY MEC Caminetti SpA se réserve le droit, sans préavis, de modifier les caractéristiques des produits à tout moment pour n'importe quel besoin pour des raisons techniques ou commerciales. Nous n'acceptons aucune responsabilité pour les erreurs, inexactitudes et omissions. Ce document ne peut pas être reproduit, même partiellement, sans l'autorisation écrite de JOLLY MEC Caminetti SpA qui en détient les droits. Les caractéristiques des matériaux (par exemple, la veinure du marbre, les craquelures de la céramique), n'altèrent pas les propriétés du produit mais pouvant différer des veines et / ou nuances de couleurs par rapport aux photos illustrées dans nos catalogues JOLLY MEC Caminetti SpA, ne sont pas considérés comme défauts.



www.jolly-mec.it



JOLLY MEC

design et technologie... et plus encore

P E L L E T S

